

RoHS Compliant

Halogen Free

CUSTOMER DRAWING

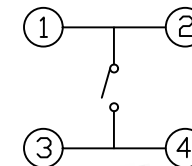
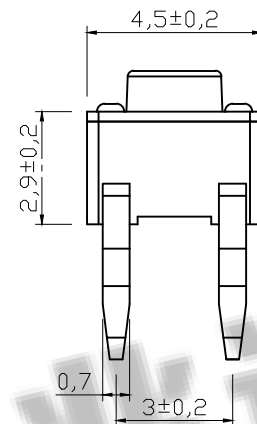
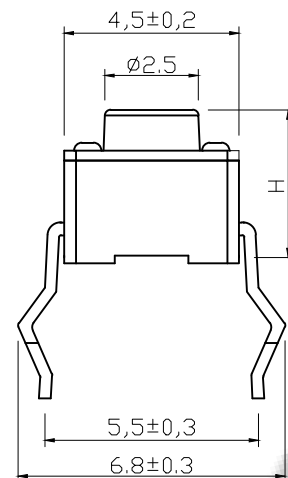
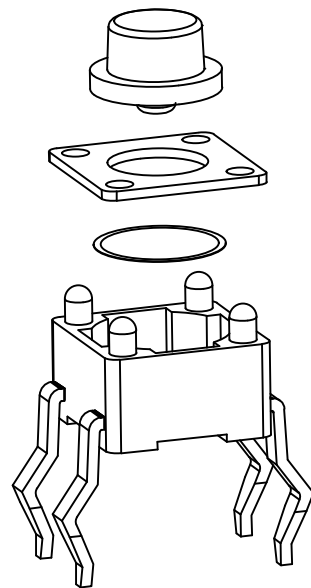

电路图

H	
3.5	3.8
4.0	4.3
4.5	4.8
5.0	6.0
7.0	8.0
9.0	10.0

主要技术规格:

1. 额定值: 50mA DC12V
2. 接触电阻: $\leq 100m\Omega$
3. 操作力: $160/250 \pm 30gf$
4. 行程: $0.20 \pm 0.1mm$
5. 绝缘电阻: $\geq 100M\Omega$
6. 抗电强度: 250V 50HZ 1Min.
7. 寿命: 100,000 Cycles

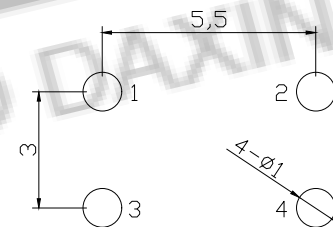
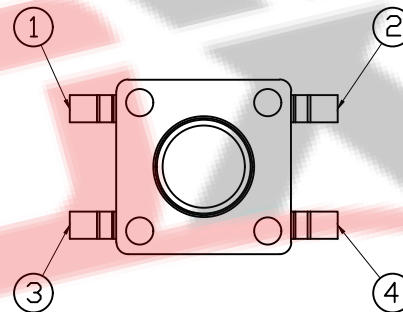

PCB. 焊接图

第一视角

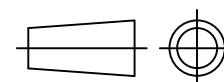

ZDX 深圳市兆达鑫科技有限公司
Shenzhen zhaodaxin Technology Co., Ltd

TITLE: 轻触开关

型号: 4.5*4.5插脚

工程图

PART NO.: J005-H0001

MODEL:

WEB: <http://www.szzdjmj.com/>

THIRD ANGLE PROJECTION

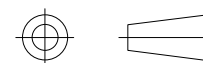

UNIT:

mm

SCALE:

1:1

SIZE:

A4

SHEET:

1/2

5	基座	PPA		耐温280℃ (白色)					
4	嵌件	黄铜		镀银					
3	簧片	不锈钢		覆银	标记	处数	更改文件号	签名	日期
2	按钮	PPA		耐温280℃ (白色)	设计		刘志强		2016.05.10
1	盖板	冷轧钢		镀锡	审核		黄少煌		2016.05.10
序号	零件名称	材料规格	数量	备注	批准		李泽毅		2016.05.12